

# ELEKTRICKÝ VIDEOVRÁTNÍK - DDV KARAT

## Popis modulov EV FILIP US KARAT

Modul elektrického video rátnika EV 0 - 4FN 231 06

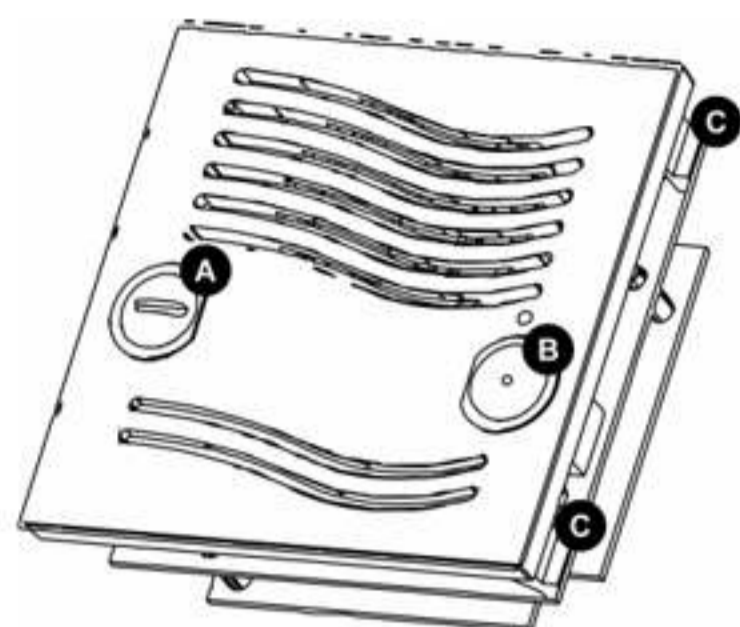

- A Zámok
- B Tlačidlo podsvitu
- C Pevné západky
- D Tlačidlá priamej voľby
- E Menovka

Modul elektrického video rátnika EV 2 - 4FN 231 07

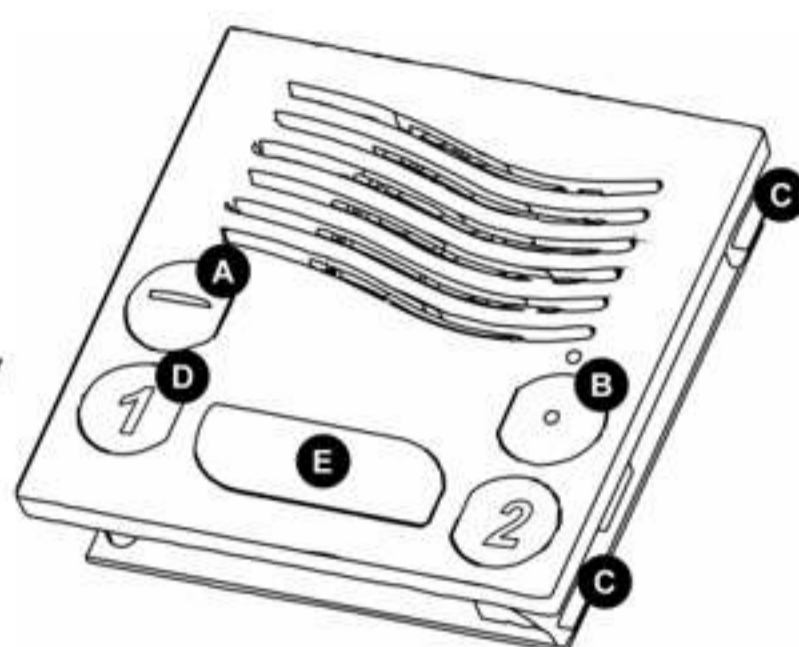

- 1 Svorkovnica BUS1, 2
- 2 Svorkovnica napájania
- 3 Svorkovnica VD+/VD-
- 4 Svorkovnica elektrického zámku
- 5 Konektor XC5 modulu tl. kódovej voľby
- 6 Konektor XC6 modulov tl. priamej voľby
- 7 Konektor XC7 popisného modulu
- 8 Konektor XC8 modulu kamery
- 9 Prepojka JP1 (VEVH/VEVV)
- 10 LED stavu linky
- 11 Regulácia vyváženía
- 12 Regulácia hlasitosti reproduktora
- 13 Regulácia citlivosti mikrofónu
- 14 Tlačidlo RESET

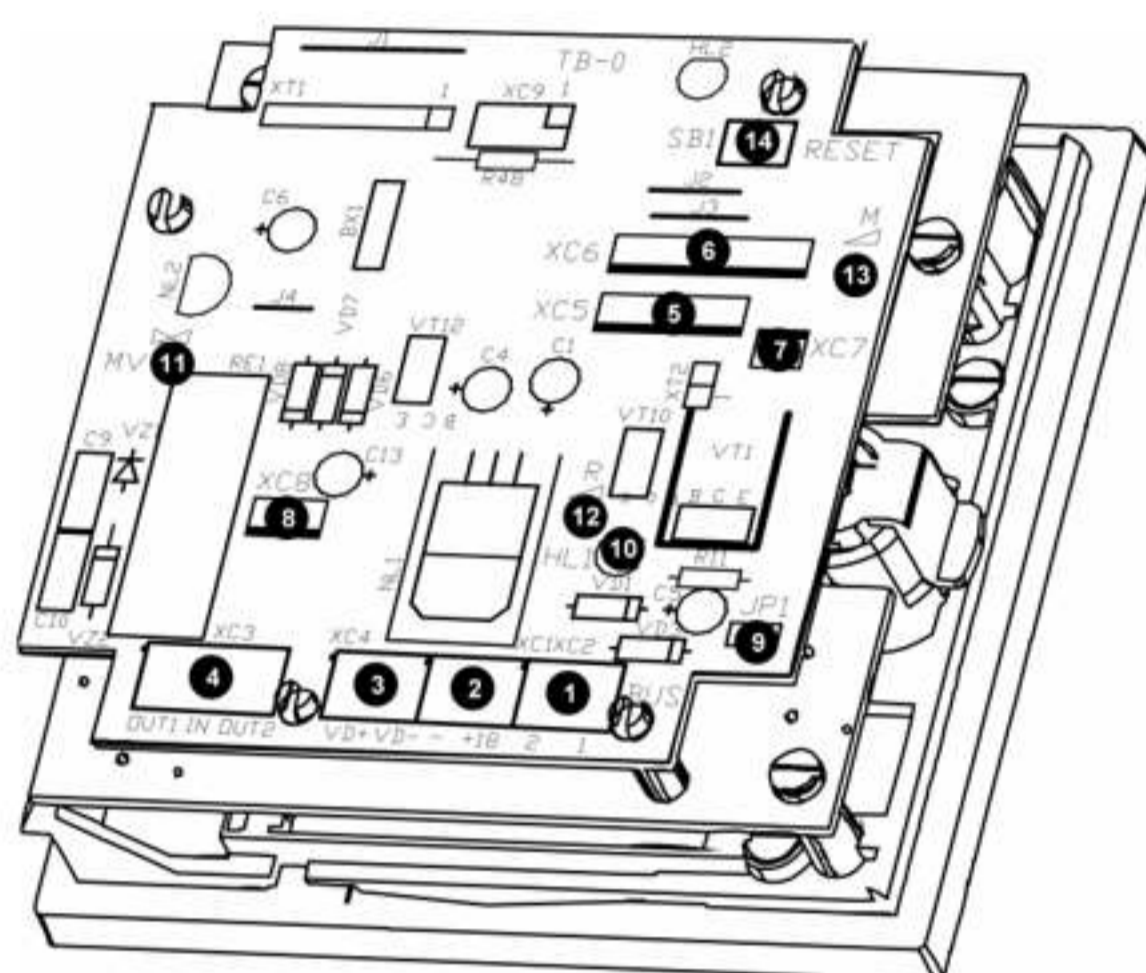

Modul kamery - 4FN 230 08

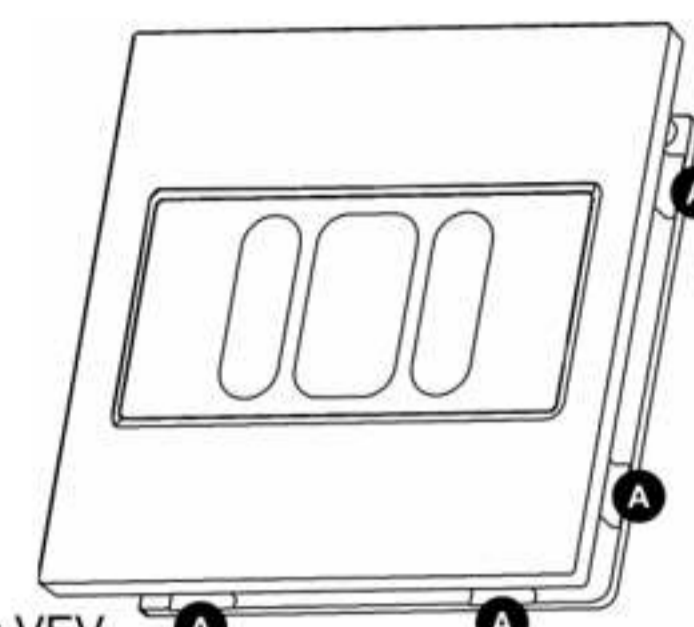

- A Pevné západky
- 1 Konektor pre pripojenie k VEV
- 2 Skrutky pre nastavenie polohy kamery
- 3 Poistka pružnej západky
- 4 Pružné západky

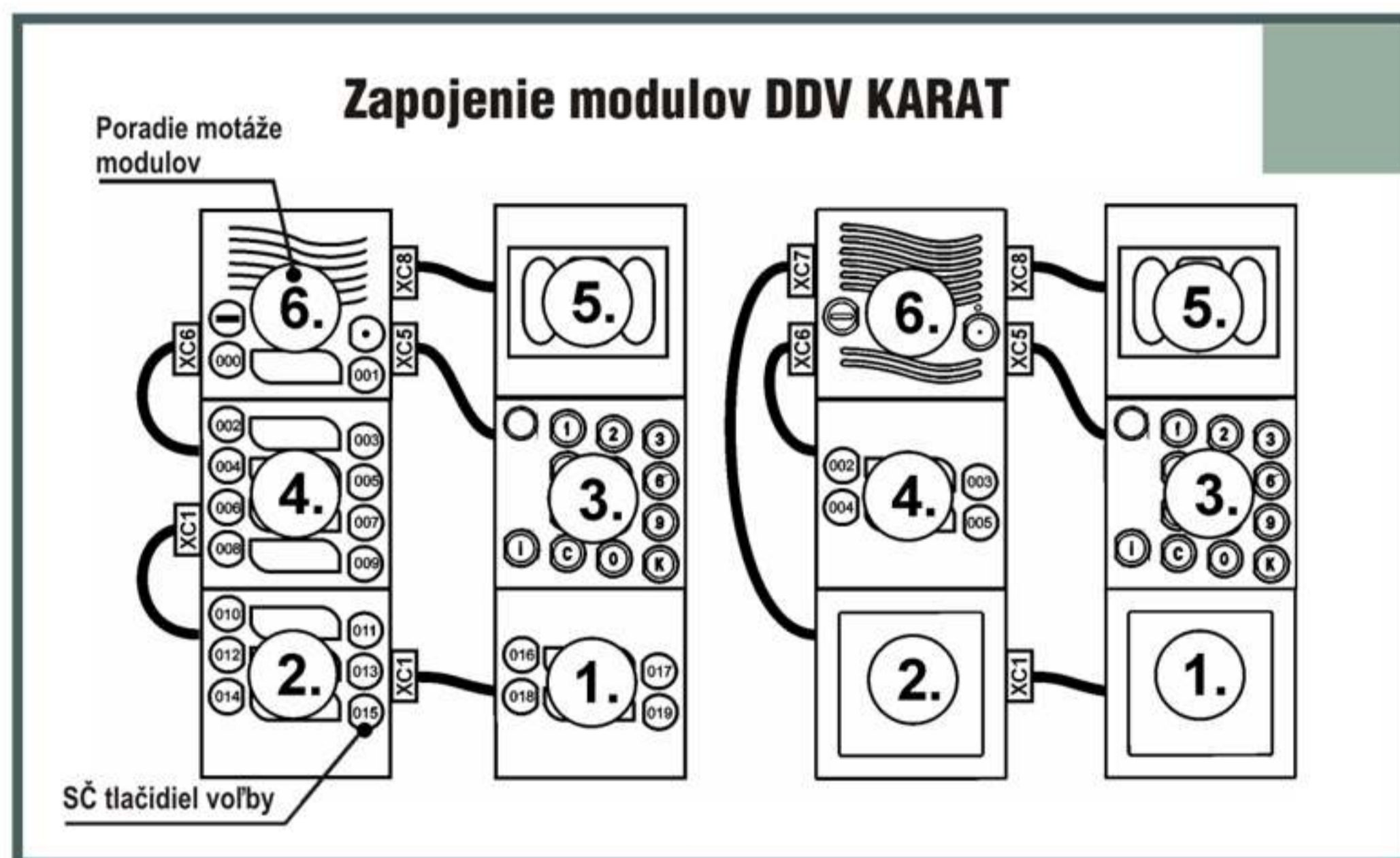
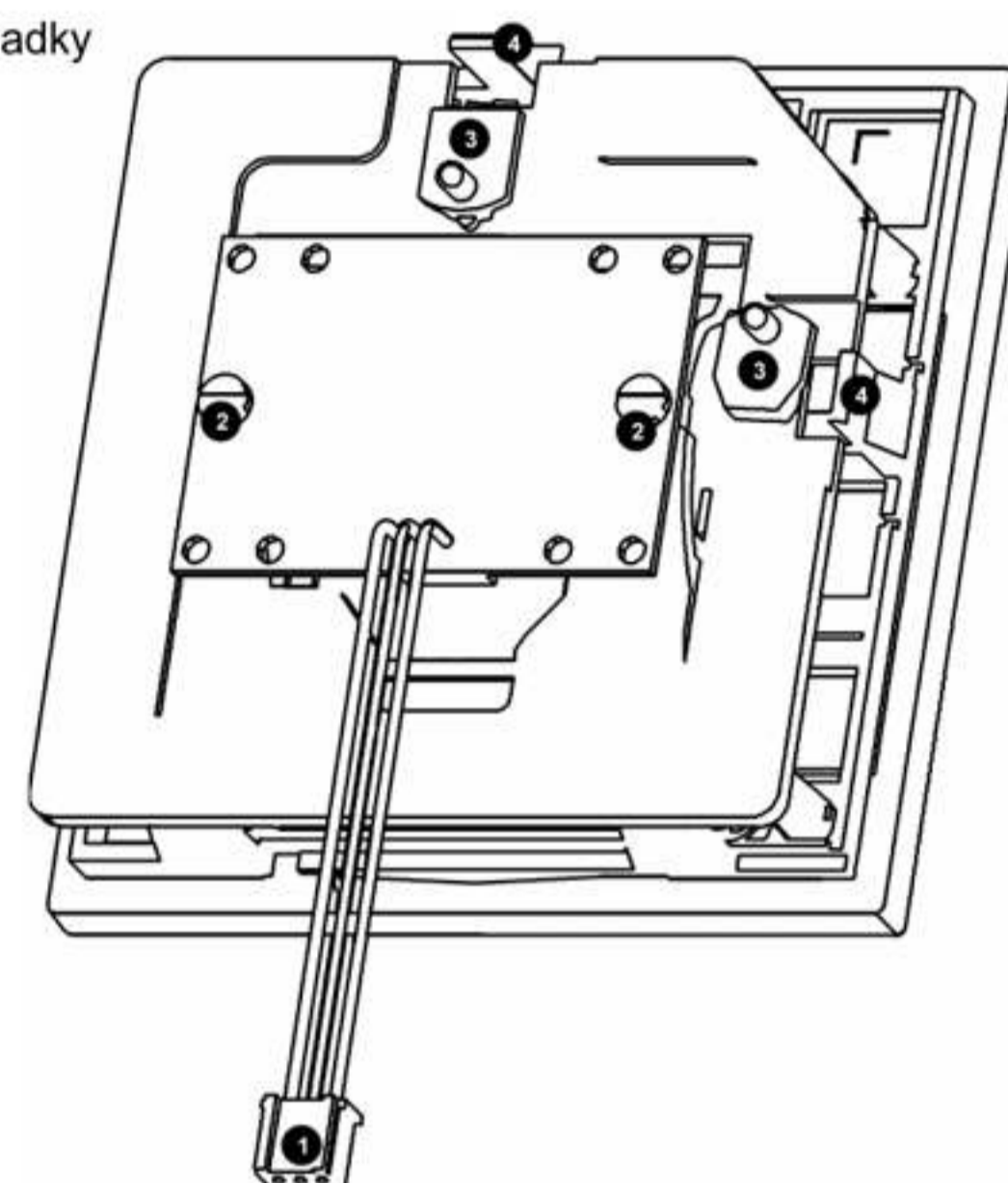

## Príklady zostáv DDV KARAT

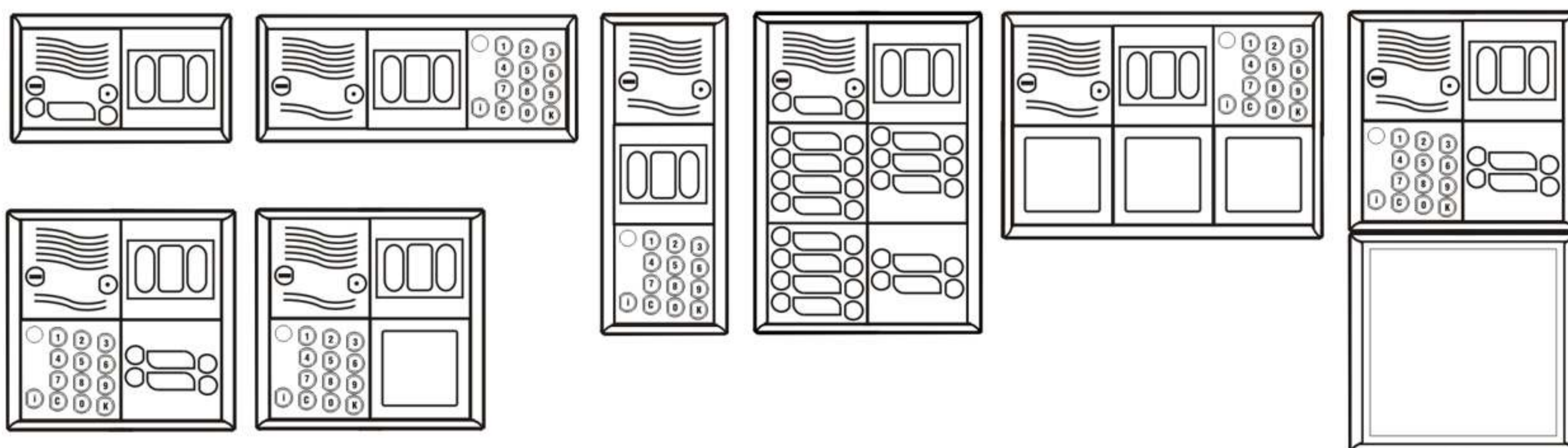

Príklady zostáv s označením jednotlivých komponentov je uvedený na nasledujúcej strane.